

Office Furniture

オフィス常備在庫品リスト 2025

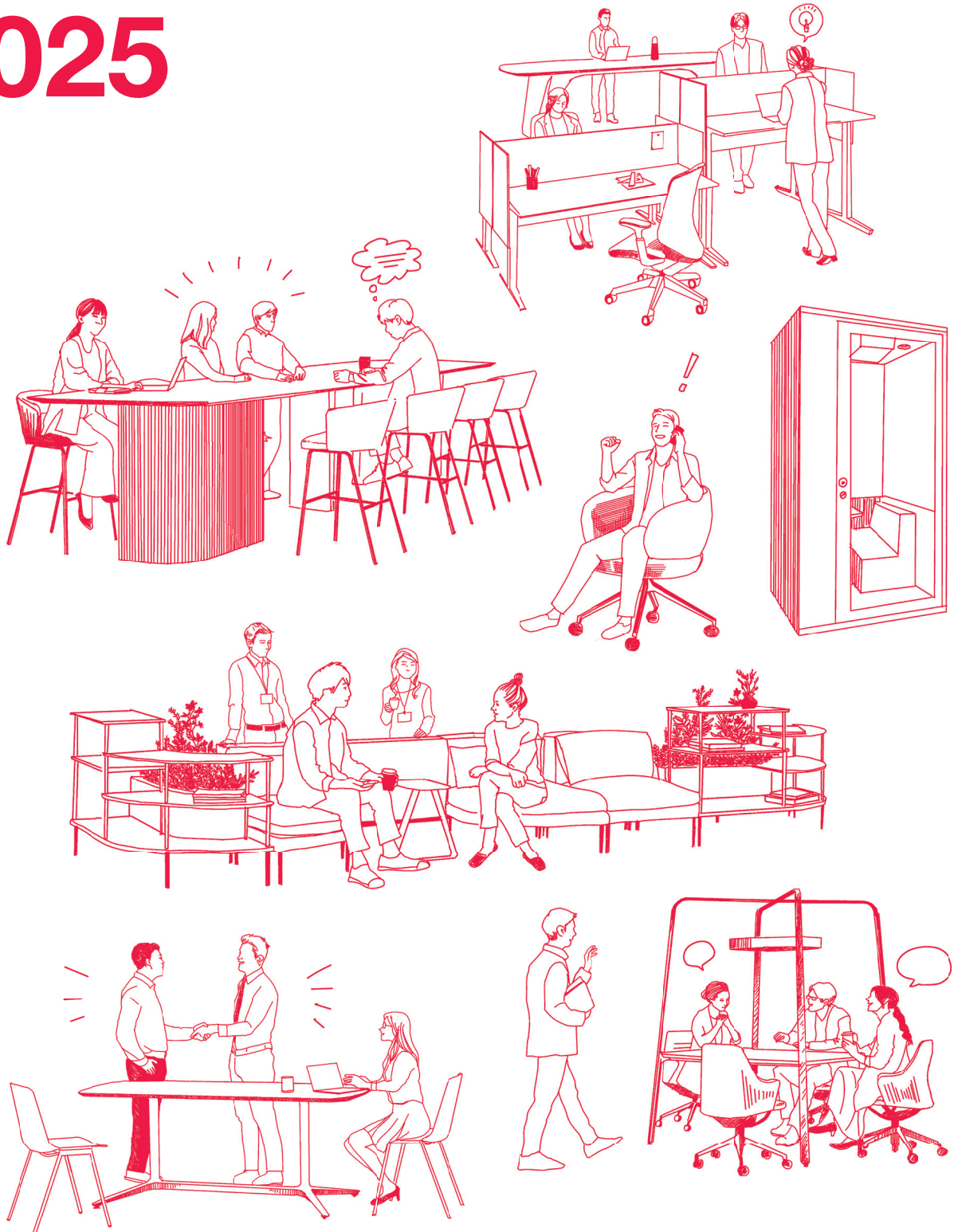

常備在庫品
とは

ご注文後、概ね1週間でお届けできる製品です。但し、下記の場合はお届けに1週間以上かかる場合がございます。
北海道、沖縄、九州、その他一部離島地域 / 年末年始、夏季休暇などの長期休日の前後期間 / 弊社繁忙期により一時的に在庫が無い場合 / 大口注文の場合

okamura

Swift Nex [スイフト ネックス] 施工 level2 Indoor Advantage Gold GW+ WELL PLUS

2025年総合カタログ P223

はたらく姿勢にも自由を。電動昇降デスクはもっと身近な存在。



電動昇降 (650~1250H)

天板の高さはワンタッチで自在に変更が可能です。スタンダードストロークは650~1250mm、ショートストロークは720~1220mmの間で好みの高さを選べます。スタンダードストロークは下げる時は標準位置の720mmで一度止まります。720mmから650mmまでの間は安全のため、速度を下げてゆっくり下降します。

セーフティリバース

電動昇降の動作中に障害物にぶつかり異常を感知すると、自動的に動作を停止します。またその直後に約1~3cm逆方向に昇降し、挟み込みや衝突状態からの回避動作を行います。

レバータイプ (高さ表示インジケータ付)



コントロールパネル

レバーに手をかけて操作します。手をかけている間だけ昇降し、手を離すと止まります。

■平机 (スクエアエッジ) P228 P229

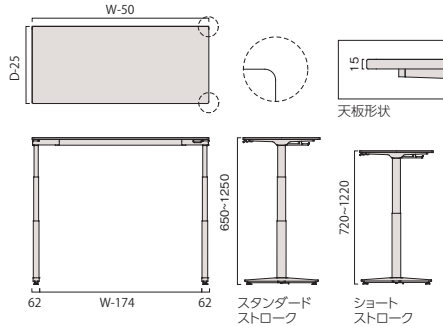

手配上の注意 設置の際はテーブルの脚部近くに2ピンの電源コンセントを1口ご用意ください。オプションのカールコード電源タップをご使用の際は3ピンの電源コンセントを1口ご用意ください。
共通仕様: 天板表面材/メラミン化粧板、縁材/樹脂成型品 (ABS) 定格電圧:100V 定格周波数:50・60Hz共有 定格消費電力 (50・60Hz):スタンダードストローク:300W、ショートストローク:290W 待機電力:0.1W以下 最大積載荷重 (等分布)/60kg

■バックパネル (ストレートタイプ) P231

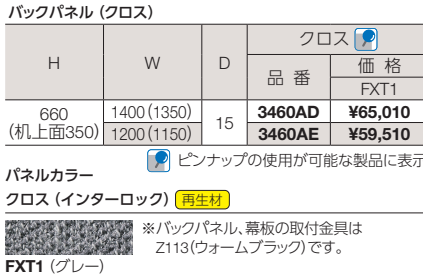

スタンダードストローク (650~1250H)

W	D	品番	価格	
			MY31	MBL2
1400 (1350)	700 (675)	3420HD	¥193,250	¥199,050
1200 (1150)		3420HE	¥189,640	¥194,740

ショートストローク (720~1220H)

W	D	品番	価格	
			MY31	MBL2
1400 (1350)	700 (675)	3421HD	¥182,650	¥188,450
1200 (1150)		3421HE	¥179,040	¥184,140

組合せカラー (デスク)

	天板		本体
	MG99	MX61	ZF97 (ホワイト)
	メラミン: MG07 (ホワイト) ※1	メラミン: MG07 (ホワイト) ※1	MY31
	縁材: G939 (ホワイト)	縁材: G939 (ホワイト)	
	メラミン: MX51 (プライズウッドライト) ※2	メラミン: MX51 (プライズウッドライト) ※2	MBL2
	縁材: GE21 (プライズウッドライト)	縁材: GE21 (プライズウッドライト)	

※1: (MG07) ※2: (MX51)

■オプション P233



ケーブルガイド

34641P-ZF97
¥15,700
ZF97 (ホワイト)



対向連結材 (平机用) [700D用]

34931Y-ZF97
¥7,010
2個セット
ZF97 (ホワイト)

SOLISTE [ソリスト] 施工 level2 Indoor Advantage Gold GW+ WELL PLUS

2025年総合カタログ P300

働き方の選択肢を増やし、これからのオフィスを支えるスタンダードデスク。



無駄を削ぎ落としたシンプルなデザイン

厚さ15mmの薄い天板と細いフレーム脚により、オフィス向けのデスクでは、かつてないほどのシンプルなデザインを実現しました。圧迫感がなく、どのような空間にもマッチします。



広い有効内寸法

薄型天板と細い脚が特徴のソリストは、有効下肢空間を最大限に確保でき、足元を広く確保できます。
(W内寸: W-48mm)



配線の立上がり

天板と幕板の間の隙間を通して机上面に配線を立ち上げることができます。ワイド方向のどこからでも立ち上げが可能です。

■平机 (スタンダードタイプ) P304



W	D	品番	価格	
			MK27	MU03
1400	700	3K20LD	¥93,740	¥97,340
1200		3K20LE	¥85,690	¥88,590
1000		3K20LF	¥81,680	¥84,480

共通仕様: 最大積載荷重 (等分布) /150kg、天板厚 (メラミン) /15mm

組合せカラー (フレーム脚)

	天板		脚	
	化粧板	縁材	ZA75 (ホワイト)	
MG99 ホワイト	MG07※1	G939		MK27
MX61 プライズウッドライト	MX51※2	GE21		MU03

※1: (MG07) ※2: (MX51)

■デスクトップパネル (フェルトタイプ) P306



W	H	品番	価格
1400	350	3K40AD-FJY2	¥51,470
1200		3K40AE-FJY2	¥44,970
1000		3K40AF-FJY2	¥42,470

ピンナップの使用が可能な製品に表示

パネルカラー

フェルト **再生材**

FJY2 (ライトグレー)

Aption Free 2

[アプションフリー2]

施工 level 2 Indoor Advantage Gold GW+ WELL PLUS

2025年総合カタログ P265

無駄を削ぎ落とした「シンプルデザイン」がかなえる、とことん「フレキシブル」なオフィスシステム。



中間脚が邪魔にならないインセット脚タイプ

メインテーブルは、テーブルを連結する際、中間脚を天板の500mm(1200Dタイプは400mm)内側にセットすることができます。脚が邪魔にならず椅子の左右移動が容易になるなど、広いテーブル面を自由に使うことが可能です。

■メインテーブル □脚 (スクエア配線タイプ) 720H P268



アジャスター脚 (脚インセット可)

W	D	配線	品番	価格	
				MK27	MU03
1200	1200	Ⓐ	3Y2A4J	¥102,330	¥108,230
1400	1400	Ⓐ	3Y2A4H	¥134,830	¥147,030

アジャスター脚 (脚インセット可)

W	D	配線	品番	価格	
				MK27	MU03
1200	1200	Ⓑ	3Y2A5J	¥175,860	¥185,560
1400	1400	Ⓑ	3Y2A5H	¥192,460	¥222,660

手配上の注意

配線カバーを別途手配してください。
 ※脚タイプの天板コーナーはピン角です。
 ※組合せカラーコード、MU03の1400Dは、奥行き方向に継ぎ目が入ります。
 最大積載荷重(等分布)/150kg(アジャスター脚)

共通仕様: 天板表面材/メラミン化粧板、縁材/樹脂成型品(ABS)、天板厚/25mm



■樹脂カバータイプ

P267

スクエアタイプ
Ⓐ Ⓑ

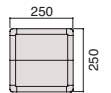

	品番	価格
Ⓐスクエアタイプ	3Y90AA-G975	¥9,450
Ⓑスクエアタイプ×2	3Y90AB-G975	¥18,900

G975(ホワイト)

PCワークをサポートするワイヤリング機能
 メインテーブルの天板中央部には配線スペースが設けられており、配線処理部は軟質性の樹脂製でケーブルを傷つけない工夫をしています。

■テーブル連結材 P268

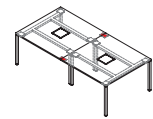

品番	価格
3Y902P-Z25	¥8,930

2個セット

手配上の注意

・メインテーブル同士をインセット脚で連結する際には、必ず手配してください。インセット脚にせず並べる場合にもお使いいただけます。
 ・連結は最大5連まで。

■天板下収納オプション P273



かばんフック

3Y891P-T01
¥3,240

天板裏に取り付けます。
 T01(メッキ)
 最大積載質量/5kg

組合せカラー (テーブル)

天板		本体	ZA75 (ホワイト)
MG99	MG07 (メラミン:ホワイト) G939 (縁材:ホワイト)	※1	MK27
MX61	MX51 (メラミン:ブライスウッドライト) GE21 (縁材:ブライスウッドライト)	※2	MU03

※1: 樹脂 (MG07) ※2: 樹脂 (G939) (MX51)

Pro Unit Freeway

[プロユニット フリーウェイ]

施工 level 2 Indoor Advantage Gold GW+ WELL PLUS

2025年総合カタログ P283

オフィスのファシリティ管理を簡略化。



パネル脚



配線カバー

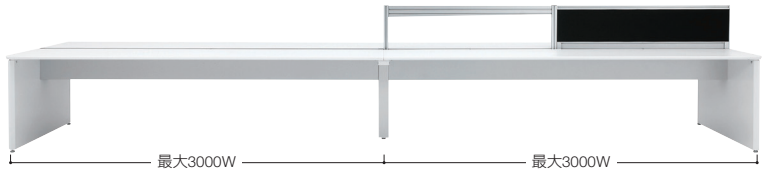

中間脚なしで最大3000mmのロングスパン

シンプルかつソリッド。すっきりとした足元空間。オフィスプランニングの自由度を高めるデザインです。

■デスク本体(パネル脚タイプ)両面 P286 P287

フリースタANDINGタイプ

W	D	品番	価格	
			MK28	MZG7
2800	700 (1400)	DPC5AB	¥400,020	¥421,820
2400		DPC5AC	¥320,120	¥337,520
1400		DP15AH	¥249,960	¥259,760
1200		DP15AJ	¥238,260	¥246,660

ジョイントタイプ

W	D	品番	価格	
			MK28	MZG7
2800	700 (1400)	DPC5CB	¥356,420	¥378,220
2400		DPC5CC	¥276,520	¥293,920
1400		DP15CH	¥206,360	¥216,160
1200		DP15CJ	¥194,660	¥203,060

配線カバー (開閉式)

W	品番	価格
2800	DP95AB	¥55,360
2400	DP95AC	¥54,360
1400	DP95AH	¥27,680
1200	DP95AJ	¥27,180

共通仕様: 1800W以下の配線カバーは2分割式です。それ以外は4分割式です。
 共通カラー: Z975(ネオホワイト)

組合せカラー (デスク)

天板		本体	Z975 (ネオホワイト)
MG99	化粧板: MG07 (ホワイト) ※1 縁材: G939 (ホワイト)	※1	MK28
MZF1	化粧板: MX51 (ブライスウッドライト) ※2 縁材: GE21 (ブライスウッドライト)	※2	MZG7

※1: 樹脂 (MG07) ※2: 樹脂 (G939) (MX51)

■デスクトップパネル(アンダーカバー付) P289

クロスタイプ
350H

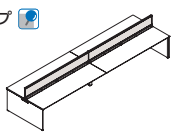

W	品番	価格
2800	DP63GB	¥101,240
2400	DP63GC	¥76,420
1400	DP63GH	¥50,620
1200	DP63GJ	¥45,520

ピンナップの使用が可能な製品に表示



パネル組合せカラー (FNC1)
 クロス (インターロック) 再生材



FXT1 (グレー)
 フレーム



Z975 (ネオホワイト)

■立上げダクト(パネル脚用) P288

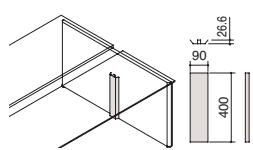

DP679P-G626
¥3,820

① デスク本体のパネル脚内側に両面テープで取付けて使用します。

② オープン脚タイプには取付不可。

G626 (クリア)

■かばんフック P292



DP883Y-T01
¥2,290

最大積載質量/5kg

■中央引出し(鍵なし) P292



DP896Y-Z606
¥14,000

内寸法/436W×350D×30H

Z606 (スキップグレー)

① デスク本体により設置位置、設置数に制約があります。詳しくは担当者までお問い合わせください。

※DP896Yは鍵なし、ペントレーなし

ADVANCE [アドバンス] Indoor Advantage Gold GW+ WELL PLUS

2025年総合カタログ P309

安心のスタンダードデスク。

充実したワイヤリング機能

ケーブル類をスマートに収納し、縦・横・対向などデスク間の配線もスムーズに行えるなど、快適なPCワークをサポートするための優れた配線機能を備えています。

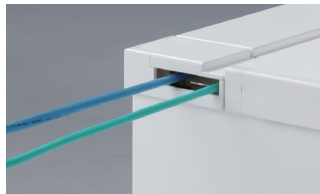

隣接したデスクへ横配線

デスク側部のカバーを外せば、隣り合ったデスクへスムーズに配線できます。



開閉式配線カバー

机上面からのコードやケーブルは、任意の位置にドロップインが可能です(スタンダードタイプ)。



対向するデスクへ配線

向かい合うデスクには、対向デスク用の配線孔を通して通線できます。

■袖机(標準タイプ) P313 P314



3V0SAH-MK28

両袖机(左3段袖+右3段袖) 中央引出し付

W	D	H	品番	価格
1400	700	720	3V0SAH	¥185,950

※中央引出しは浅型・鍵なしタイプ



片袖机(3段袖) L脚タイプ(シリンダー錠) 中央引出し付 右袖

W	D	H	品番	価格
1200	700	720	3V1SAJ	¥124,280
1000	700	720	3V1SAL	¥120,550

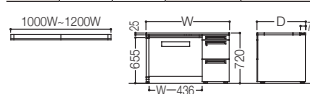

※中央引出しは浅型・鍵なしタイプ

■平机(標準タイプ) P317



3V2NAH-MK28

L脚タイプ 中央引出し付

W	D	H	品番	価格
1400	700	720	3V2NAH	¥105,060
1200	700	720	3V2NAJ	¥83,670
1000	700	720	3V2NAL	¥79,990

※中央引出しは浅型・鍵なしタイプ

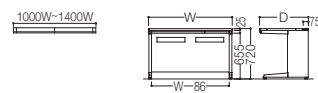

共通仕様: 天板表面材/メラミン化粧板、縁材/樹脂成型品(ABS)、最大積載質量/150kg(等分布荷重)、天板厚/26mm

デスク組合せカラー (MK28)

MG99 (ホワイト) 天板 MG07 (化粧板:ホワイト)※ G939 (縁材:ホワイト) ※ 折画 (MG07)	Z975 (ネオホワイト) 本体
---	------------------

■デスクトップパネル(フレーム付) P319

クロスタイプ



W	H	品番	価格
1400		3V63CH	¥48,840
1200	350	3V63CJ	¥46,940
1000		3V63CL	¥44,840

ピンナップの使用が可能な製品に表示

■脇机 P322



3段(シリンダー錠)

W	D	H	品番	価格
400	700	720	3V32AA	¥87,130

標準ペントレー1個、深型ペントレー1個、ファイル仕切板2枚付

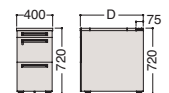

■立ち上げダクト P321

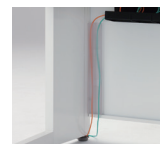

3V679P-G626
¥4,090
G626 (クリア)

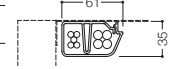

デスク周辺オプション

デスク周辺オプション

2025年総合カタログ P331、332、335、340

■フロント把手ワゴン 3段A4ファイルタイプ P340

内筒交換 Indoor Advantage Gold GW+ WELL PLUS



シリンダー錠

DNC1CX-Z975
¥74,100

390W×580D×650H
上段: ペントレー引出し
内寸法/318W×448D×40H
中段・下段: ファイル引出しA4用
内寸法/318W×520D×265H

ダイヤル錠

DNC1CZ-Z975
¥82,500

390W×580D×650H
上段: ペントレー引出し
内寸法/318W×448D×40H
中段・下段: ファイル引出しA4用
内寸法/318W×520D×265H

カラー(本体)



Z975 (ネオホワイト)

共通仕様: オールロック錠(開閉表示付)、キャスターストッパー、転倒防止ローラー、ラッチ付
ファイル引出し、一般引出しには仕切板各1枚付

■ZG1モニターアーム P335

WELL PLUS

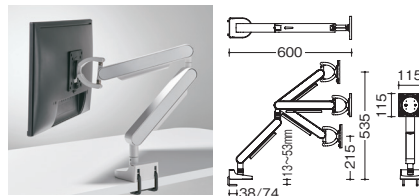

4E98BA-XC1
¥78,000

カラー

XC12 (ホワイト)	XC11 (ブラック)
-------------	-------------

共通仕様: 対応ディスプレイ: VESA規格に準拠のこと(75×75mm/100×100mm)
動作最大積載質量: モニター本体重量3~11kg以下(動作最大積載質量につきましてはモニターの構造により異なる場合がございます。)
取付天板クランプ厚: 13mm~53mm(天板形状や材質によって取付られない場合がございます。天板厚に対応したクランプ金具が3種類付属しています。)

■マルチコンセントユニット(2口タイプ) P332



DD885Y-GA4
¥9,900

Aタイプ 電源×2
GA45 (ホワイト)
GA44 (ブラック)
※GA45の中央部及びクランプ部はグレー色です。

■マルチコンセントユニット(DD84E) P331



DD84EA-GC07
¥19,400

Aタイプ 電源×4

(図面はDタイプ)

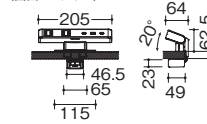

カラー

GC07 (ホワイト)
GC06 (ブラック)

共通仕様: 定格電圧AC100V、コード長さ3m、合計1200Wまで対応、アースなし

OC Portable battery [OCポータブルバッテリー]

Indoor Advantage Gold GW+ WELL PLUS

2025年総合カタログ P328

好きな場所で自由に働く。

大容量のポータブルバッテリー

バッテリー容量はノートパソコンで3.5回分、スマートフォンで14回分の大容量。バッテリー1台で、1日の仕事に必要な電力を確保でき、電源コンセントがなくても快適に働けます。

※ノートパソコンは50Wh、スマートフォンは12Whの容量を想定しています。
※ノートパソコンへ給電する場合USB Type-C™ PDIに対応したケーブルとデバイスが必要です。



タッチセンサーに触れるとバッテリー残量が表示されます。



出力ポートはUSB Type-C×3口、USB Type-A×1口。



複数デバイスに同時給電

テレワークやオンライン会議の普及で持ち歩くことが増えたデバイス。バッテリー1台で同時に4台のデバイスに給電できます。デスクやテーブルの中央に置けば、向かい合う人と一緒に使用できます。

オープン価格です。担当者までお問い合わせください。

■ポータブルバッテリー P329



ハンドルタイプ

DD77BA-G279 (ホワイト)
-G278 (ブラック)

111W×111D×319H、重量：1.9kg

バッテリー	リチウムイオンバッテリー
定格容量	240.9Wh
ポート	USB Type-A (出力用) :1か所 USB Type-C [PD対応] (出力用) :2か所 USB Type-C [PD対応] (入出力用) :1か所
最大出力	USB Type-A:18W (9V/2A,12V/1.5A) USB Type-C:100W (20V/5A) ※合計最大出力:158W

カラー



G279 (ホワイト) G278 (ブラック)

■チャージトレイ P329



DD77TA-G276 (ダークグレー)

トレイ本体：590W×140D×28H
(ケーブルを除く) 重量：1kg
ACアダプター：180W×85D×35H
(ケーブルを除く) 重量：0.9kg

定格電圧	AC100-240V
定格周波数	50Hz・60Hz
定格電流	AC 4A
定格消費電力	280W
電源プラグ形状	3ピン (アース付き)

■DC-ACインバーター P329



DD77SA-G276 (ダークグレー)

290W×150D×101H
重量：1.6kg

定格電圧	AC110V
定格周波数	60Hz
定格電流	DC 1.8A
定格電力	200W (3口合計)

※接続機器の消費電力は、DC-ACインバーターの定格消費電力200W以下としてください。

■推奨ケーブル P329



USB2.0 Type C ケーブル

DD77UC-Y44D (ブラック)

コネクタ形状：USB2.0Type-C コネクタオス
規格：USB Power Delivery対応
最大240W (48V/5A)
ケーブル長さ：1m カラー：Y44D (ブラック)
※ケーブルは240Wまで出力可能ですがOC100W仕様使用時は、最大電源供給は100Wとなります。

シーティング

mode [モード]

level 2 Indoor Advantage Gold GW+ WELL PLUS

2025年総合カタログ P389

上質な機能とデザインの融合。

背もたれを極限まで薄く見せるインナーメッシュ構造

■5本脚/メッシュタイプ P392



樹脂フレーム・ブラックボディ
(ミドルバック/デザインアーム)

CA21BR-FKA1 ¥117,100

背フレーム/樹脂成型品
肘/樹脂成型品
座シェル/樹脂成型品
座クッション/モールドウレタン
支基/アルミダイキャスト
脚/アルミダイキャスト
キャスター/φ60ナイロン双輪キャスター

■5本脚/革張りタイプ P393



アルミフレーム・ブラックボディ
(ハイバック/デザインアーム)

CA88ZS-PF72 ¥295,200

背フレーム/樹脂成型品
肘/アルミダイキャスト
座シェル/樹脂成型品
座クッション/モールドウレタン
支基/アルミダイキャスト
脚/アルミダイキャスト
キャスター/φ60ナイロン双輪キャスター



インナーメッシュ構造

内部構造をフレームとメッシュ素材で構成し、その上からクロスで覆う構造にしました。これにより、メッシュチェアのような柔らかな座り心地を実現しました。



アングルチルトリクライニング

くるぶしを中心として、背と座がシンクロしてスライドするアングルチルトリクライニング。リクライニングした時に太ももなどを圧迫することなく、自然な姿勢をサポートします。(リクライニング角度:15°)

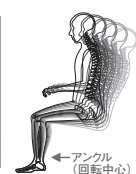

異硬度クッション



硬さの異なる3種類のウレタンを一体で成型しました。座面の前方は太ももを圧迫しないように柔らかく、後方にはお尻をしっかりサポートする硬めのクッションを採用しました。

カラー (メッシュタイプ プレーン)
背：メッシュ 座：クッション (再生材)

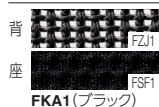

FKA1 (ブラック)

カラー
革張り



PF72 (ブラック) (再生材)

Sylphy

[シルフィー] level 2 Indoor Advantage Gold GW+ WELL PLUS

2025年総合カタログ P373

ジャストフィットの最新メカニズム。

背のカーブが変えられる新感覚のオフィスシーティング



C685XR-FMP1

■5本脚/メッシュタイプ ハイバック P379

ブラックボディ・樹脂脚
(アジャストアーム)
C685XR-FMP1, FMP3, FMR2
¥132,100

(デザインアーム)
C645XR-FMP1 ¥121,800
(肘なし)
C635XR-FMP1, FMP3
¥106,600

(アジャストアーム・ランパー有)
C685XS-FMP1, FMP3
¥141,670

(アジャストアーム・ハンガー有)
C686XR-FMP1 ¥150,300

カラダを包み込む 「バックカーブアジャスト」機構

カラダの大きな人と小さな人では、好みの背もたれ形状が異なります。シルフィーは座る人の好みに合わせて、背もたれのカーブを2段階で変えられる「バックカーブアジャスト機構」を採用しました。



背面形状の個人差

体格の異なる100名で腰まわりの形状を計測した結果、個人差が大きいことが分かりました。この結果を基に、背もたれのカーブを簡単に調節できる新機構を設け、身体と背もたれとのフィット感を向上させることを目指しました。

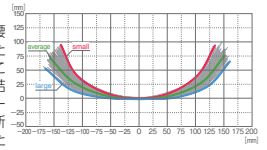

形状変化と操作方法

背の両サイドにあるレバーを下位置にすると緩やかなカーブになり、大柄な人にフィットします。レバーを上持ち上げると狭いカーブになり、小柄な人にフィットします。

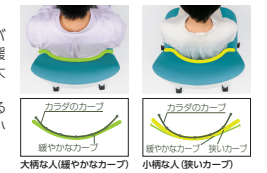

共通仕様:

背フレーム/樹脂成型品 肘/樹脂成型品
座シェル/樹脂成型品
脚/樹脂成型品またはアルミダイキャスト
キャスター/φ60ナイロン双輪キャスター

カラー

背:メッシュ 座:クッション 布 再生材

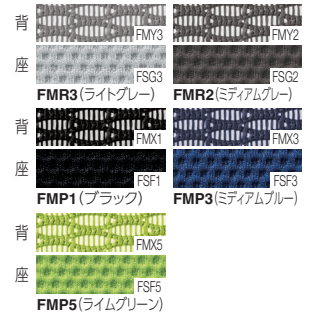

■5本脚/メッシュタイプ ハイバック P379



C685BR-FMP1

ブラックボディ・アルミ脚
(アジャストアーム)
C685BR-FMP1 ¥143,300



C685XW-FMR3

ホワイトボディ・樹脂脚
(アジャストアーム)
C685XW-FMP3, FMP5, FMR3
¥132,100



C685BW-FMP5

ホワイトボディ・アルミ脚
(アジャストアーム)
C685BW-FMP5, FMR3
¥143,300

■5本脚/メッシュタイプ ローバック P380



C631XR-FMP3

ブラックボディ・樹脂脚
(肘なし)
C631XR-FMP1, FMP3
¥98,900

CYNARA

[シナアラ] Designed by Andreas Krob level 2 Indoor Advantage Gold GW+ WELL PLUS

2025年総合カタログ P395

究極の軽さとシンプルデザイン。

人間工学と環境に配慮し誰もが快適に座れるシーティング



CD77JK-F2X1

デザインアーム・ブラックボディ
(ノーマルキャスター)
CD77JE-F2X1 ¥101,400
(ホローキャスター)
CD77JK-F2X1 ¥113,700



CD77MK-F2X3

デザインアーム・ダークグレーボディ
(ノーマルキャスター)
CD77ME-F2X3 ¥101,400
(ホローキャスター)
CD77MK-F2X3 ¥113,700



コンパクトなメカとシンプルで薄いデザインにより、驚くほど軽いタスティングを実現しました。

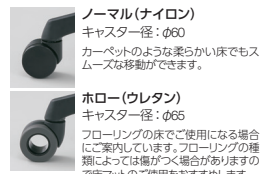

ノーマル(ナイロン)

キャスター径:φ60
カーペットのような柔らかい床でもスムーズな移動ができます。

ホロー(ウレタン)

キャスター径:φ65
フローリングの床でご使用になる場合に室内しています。フローリングの種類によっては傷がつく場合がありますので床マットのご使用をおすすめします。

カラー

背:メッシュ 座:メッシュ

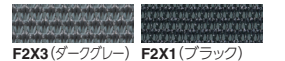

Potam

[ポータム] level 2 Indoor Advantage Gold GW+ WELL PLUS

2025年総合カタログ P399

機能とサステナブルを両立。

人にも環境にも優しい新たなスタンダードシーティング

■スタンダードバック P403



CF81XR-FKA1

背メッシュ・ブラックボディ
(アジャストアーム)
CF81XR-FKA1 ¥90,300
(デザインアーム)
CF21XR-FKA1 ¥82,000
(肘なし)
CF11XR-FKA1, FKB3
¥70,000



共通仕様: 背フレーム/樹脂成型品 座シェル/樹脂成型品
肘/樹脂成型品 支基/スチール 脚/樹脂成型品
キャスター/φ60ナイロンキャスター(ノーマル)

カラー (プレーン)

背:メッシュ 座:クッション 布 再生材

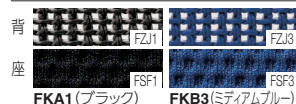

異硬度クッション

硬さの異なる3種類のウレタンを一体で成型しました。座面の前方は太ももを圧迫しないように柔らかく、後方にはお尻をしっかりサポートする硬めのクッションを採用しました。

ラウンドフィットバック®

背メッシュタイプは、奥行きのある立体的な形状のフレームに、部位ごとにメッシュのテンションを変えて張ることで腰回りのホールド感をアップ。まるで包み込まれるような座り心地を感じられます。

Fluent [フルーセント] Indoor Advantage Gold GW+ WELL PLUS

2025年総合カタログ P406

身体にやさしい機能満載。

人のカラダに対する知見と独自技術が生み出した新感覚の座り心地

■5本脚/ハイバック P408



CB85ZR-FKA1

ブラックボディ
(アジャストアーム)
CB85ZR-FKA1, FKA2, FKB3
¥111,500
(デザインアーム)
CB45ZR-FKA1 ¥101,600
(肘なし)
CB35ZR-FKA1, FKB3
¥83,400

■5本脚/ローバック P408



CB31ZR-FKA1

ブラックボディ
(肘なし)
CB31ZR-FKA1, FKB3
¥76,700

共通仕様: 背フレーム/樹脂成型品 座シェル/樹脂成型品(PP) 支基/スチール 脚/樹脂成型品
デザインアーム/樹脂成型品(PP) アジャストアーム/樹脂成型品
肘パッド/熱可塑性ポリウレタン
キャスター/φ60ナイロン双輪キャスター



ラウンドフィットバック

奥行きのある立体的な形状のフレームに、部位ごとにメッシュのテンションを変えて張ることで腰まわりのホールド感をアップ。まるで包み込まれるような座り心地が感じられます。

メッシュの左右・下方向に絶妙なテンションをかけ、立体的な張りを実現。

フレームの両サイドを前方に突出させ、下部の形状をあえて直線ではなくことで、メッシュ生地を上下左右にテンションが生まれ、立体的なカーブを実現しました。

カラー

背:メッシュ 座:クッション 布 再生材

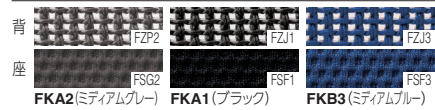

sulato [スラート] Indoor Advantage Gold GW+ WELL PLUS

2025年総合カタログ W103

座り心地へのこだわりを凝縮。

みんなにやさしくフィットするこれからのスタンダードシーティング

■5本脚/ハイバック W105



C335ZR-FSF3

ブラックボディ・樹脂脚
(肘なし)
C335ZR-FSF1, FSF3
¥69,700
グレーボディ・樹脂脚
(肘なし)
C335GR-FSF3 ¥69,700

■5本脚/ローバック W106



C331ZR-FSF1

ブラックボディ・樹脂脚
(肘なし)
C331ZR-FSF1, FSF3
¥63,200
グレーボディ・樹脂脚
(肘なし)
C331GR-FSF3 ¥63,200

共通仕様: 背/座シェル/樹脂成型品 支基/スチール 脚/樹脂成型品

カラー(ブレン) 布 再生材

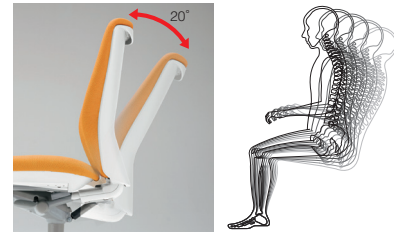
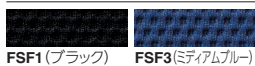

アングルチルトリクライニング

くるぶしを中心として背と座がシンクロしてスライドし、自然な動きをサポートするアングルチルトリクライニング。20°の広範囲リクライニングと任意位置での固定ができます。

CG-M [CG-M] Indoor Advantage Gold GW+ WELL PLUS

2025年総合カタログ P409

機能もデザインもよりシンプルに。

オフィスを軽やかに彩るコンパクトメッシュシーティング

■5本脚/メッシュタイプ P410



CG91ZR-FZK1

メッシュタイプ・ブラックボディ
(アジャストアーム) ナイロンキャスター
CG91ZR-FZK1 ¥72,600
(デザインアーム) ナイロンキャスター
CG21ZR-FZK1 ¥66,600
(肘なし) ナイロンキャスター
CG11ZR-FZK1, FZK2, FZK3
¥49,800
(肘なし) ゴムキャスター
CG11JR-FZK1 ¥49,800
メッシュタイプ・ホワイトボディ
(肘なし) ナイロンキャスター
CG11WR-FZK1, FZK2, FZK3, FZK5, FZK6
¥49,800

■5本脚/パッドタイプ P410



CG17ZR-FM31

パッドタイプ・ブラックボディ
(肘なし) ナイロンキャスター
CG17ZR-FM31, FZH3
¥56,500

共通仕様: 背フレーム/樹脂成型品 座シェル/樹脂成型品 支基/スチール 脚/樹脂成型品
アジャストアーム/スチール+樹脂成型品 デザインアーム/樹脂成型品



カラー(メッシュタイプ)

背:メッシュ 座:クッション 布

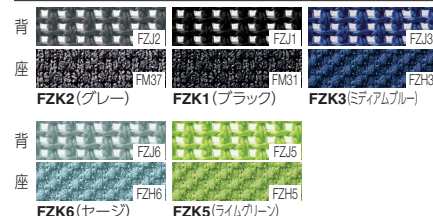

カラー(パッドタイプ)

背:メッシュ 座:クッション 布

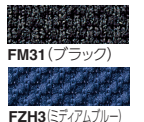

TELECUBE by OKAMURA [テレキューブ by オカムラ]

施工 level2 Indoor Advantage Gold GW+ WELL PLUS

2025年総合カタログ P171

最高の集中環境をもたらすフルクローズ型のワークブース。

オープン価格です。担当者までお問い合わせください。

Soundproofing 防音
ブース外の音が中に入らないように遮音するだけでなく、ブース内の音の残響を吸音し抑制することで、話し手の声が相手に明瞭に伝わるように設計されています。

Sustainability 環境配慮
高性能でありながら、最小限の部品構成と軽量設計を実現。当社従来品と比べ、構造体部品重量を約18%軽量化(一人用の場合)することで、CO2排出量を削減しました。

Safety 安心・安全
開閉時の指はさみ防止構造や換気ファン、抗菌・抗ウイルス性能のある天板など、安全・衛生管理を考慮した機能も備えています。また消火器搭載で消防法にも対応しています。

■一人用 スタンダード(ドア:開き戸(吊元:右)、天板高さ:720H) P176 P177



- 本体 (外装パネル ネオホワイト)
- 4WC1HA-ZA75
- 外寸: 1200W×1100D×2310H
- 内寸: 1054W×980D×2125H
- ドア開口: 800W×2101H
- ※モニター取付金具は付きません。
- 天板
- 4WC2AA-MDY7
- MDY7 (プライズウッドライト)
- ドアハンドル
- 4WCC1Y-A119
- A119 (ブラック)
- オプション (荷重分散板 (一人用))
- 4WC3AA-Z25
- Z25 (ブラック)
- 天板組合せカラー (MDY7)
- 脚はZ25 (ブラック)
- MX61 (天板) ※
- MV51 (天板:プライズウッドライト)
- GE21 (天板:プライズウッドライト)
- ※ (C) (M) (MX51)

※「TELECUBE by OKAMURA」は株式会社バイキューブとオカムラの共同開発製品です。「TELECUBE」は、株式会社バイキューブの登録商標です。

手配上の注意

設置のための事前確認が必要です。担当者までお問合せください。

吸音パネル : FFB3(ペールベージュ)
スチールパネル: Z25(ブラック)
カーペット : YB20(ブラック)

■ワークブース用ソファ P180



ソファ (張りぐるみ)
MS59AE-F3Z2 ¥139,000

カラー
防炎クロス 防炎製品
F3Z2 (グレー)



ソファ (4本脚)
MS60BE-F2H2 ¥140,600

カラー
防炎クロス 防炎製品
F2H2 (グレー)
脚: A48 (ポリッシュ)

drape [ドレープ] 施工 level2 Indoor Advantage Gold GW+ WELL PLUS

2025年総合カタログ P189

吸音パネルがワーカーを包み込む ミニマムサイズのワークブース。

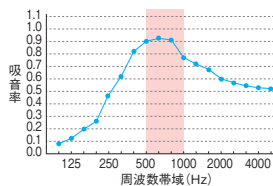
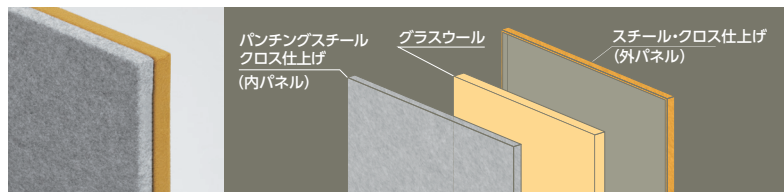

残響室法吸音率

人の話し声に多く含まれる周波数帯域(500~1000Hz)が0.77~0.93と高水準で高い吸音性能を有しています。

ワーカーの集中力を高める吸音パネル

吸音効果のあるグラスウールを内蔵しているパネルによって、ワーカーの集中力を高めます。エッジは60度カット、厚みは30mmでスリムなデザインに仕上げられています。またカラーは表裏のツートンとなっており、メリハリのあるカラーコーディネートが可能です。

■テトラ(1920H・右用) P191



- 本体 (右用)
- 4WA12E-FLZ7 ¥254,500
- 1000W×1200D×1920H
- 天板 (右用)
- 4WA2AC-MHV3 ¥63,460
- MHV3 (プライズウッドライト)

■テトラ(1920H・左用) P191



- 本体 (左用)
- 4WA12F-FLZ7 ¥254,500
- 1000W×1200D×1920H
- 天板 (左用)
- 4WA2AD-MHV3 ¥63,460
- MHV3 (プライズウッドライト)

■ウォールライト(インセット式スイッチ) P194

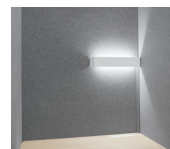

- 照明セット(インセット式スイッチ)
- DD63SR-GA45* ¥68,180
- GA45 (ホワイト)
- 5000K (昼白色) アッパーダウン
- 照明カバー
- 4WA91E-ZA75 ¥24,480
- ZA75 (ネオホワイト)

※照明セットと照明カバーの両方を手配してください。
※インセット式スイッチ取り付けのため配線孔を1カ所使用します。

■ケーブルガイド P193



- 720H用
- 4WAY1Y-Z606 ¥10,480
- Z606 (スキップグレー)

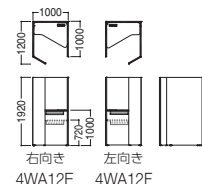

パネルカラー(フェルト・ツートン) **再生材**
※内側はライトグレー(フェルト)です。表裏同色のツートンは特注にて対応が可能です。
FLZ7 (グリーン/ライトグレー)

天板組合せカラー (MHV3)
脚はZ25 (ブラック) MX61 (天板) ※
MV51 (天板:プライズウッドライト)
GE21 (天板:プライズウッドライト)
※ (C) (M) (MX51)

Bresta [ブレスタ]

施工 level2 Indoor Advantage Gold GW+ WELL PLUS

2025年総合カタログ P149

オフィスを自由自在にレイアウト。

座面下収納(ソファベンチ ボックス脚)



座面下に防災用品などを収納することができます。
※1400W以上は必ず2人以上で開閉を行ってください。
※収納に底板はありません。



座面裏側には、閉じる際に指をはさむことがないよう、ガイドが付いています。



横に並べることでカジュアルな個人作業スペースができるレイアウト。壁前に置くだけでなく、空間の仕切りを兼ねて設置することも可能です。



■ソファベンチ(ボックス脚) P153
配線なし・スタンダードタイプ

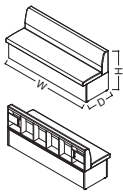

ソファカラー (F41E)



■バックパネル P155

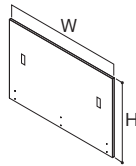

パネルカラー



手配上の注意 ソファは背面化粧なしを選んでください。

■テーブル P158

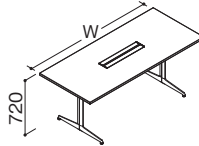

テーブルカラー (MX61)



1800W

ソファ (背面化粧なし)

MC36AA-F41E ¥241,900

1800W×600D×1000H

バックパネル (片面用)

MC52BA-MBZ1 ¥75,900

1800W×30D×1460H

テーブル (配線あり)

MC71WH-MX61 ¥237,800

1750W×800D×720H

1600W

ソファ (背面化粧なし)

MC36AB-F41E ¥233,800

1600W×600D×1000H

バックパネル (片面用)

MC52BB-MBZ1 ¥74,800

1600W×30D×1460H

テーブル (配線あり)

MC72WH-MX61 ¥236,600

1550W×800D×720H

共通仕様 (ソファベンチ): 表面材/クロス クッション材/ウレタン 構造体/合板 脚/表面材:強化紙、構造材:合板
共通仕様 (バックパネル): パネル/表面材:強化紙 縁材:樹脂成型品 (ABS) パネル厚:30mm
共通仕様 (テーブル): 天板/メラミン化粧板 縁材:樹脂成型品 (ABS) 天板厚:25mm 脚/アルミ塗装仕上

ミーティング・カフェテーブル

RATIO[®]Ⅲ [ラティオⅢ]

施工 level2 Indoor Advantage Gold GW+ WELL PLUS

2025年総合カタログ P487

シャープで洗練された空間を演出する大型会議テーブル。

■スラント脚 720H P488



スタンダードタイプ (配線あり・塗装脚)

矩形天板

2400W×1200D 4LRBBC-MKH2、MKH3 ¥405,580

3200W×1200D 4LRBBD-MKH2、MKH3 ¥551,160



スタンダードタイプ (配線あり・ポリッシュ脚)

矩形天板

2400W×1200D 4LRBBC-MMA2、MMA3 ¥426,860

3200W×1200D 4LRBBD-MMA2、MMA3 ¥572,440



共通仕様: 天板/表面材:メラミン化粧板、天板厚:30mm
脚/アルミ成型品ポリッシュ仕上(A48) またはアルミ成型品塗装仕上(Z25) アジャスター付

組合せカラー (スラント脚)

	天板	MEQ2※ ブライズウッドミディアム	MEQ3※ ブライズウッドダーク
脚カラー			
A48 (ポリッシュ)		MMA2	MMA3
Z25 (ブラック)		MKH2	MKH3

※: 樹脂 マグネット

■ケーブルガイド P511



DD285Z-G764
¥12,600
樹脂製
G764 (クリア)

手配上の注意 ワイヤリングオプションは付属していません。必要に応じて別途手配ください。※配線ありタイプのみ
ケーブルガイド:2400W以下は配線口下に1つ、3200W以上は配線口下に1つ、または天板中央に1つ
※ケーブルガイドは720H:DD285Z-G764 (クリア)、G967 (ブラック)、1000H:DD288Z-G764 (クリア)、G967 (ブラック) も取付可能です。

Lives Meeting Table [ライブス ミーティングテーブル]

level 2 Indoor Advantage Gold GW+ WELL PLUS

2025年総合カタログ P75

どんな場所でも、フレキシブルに。

■単柱脚タイプ(十字脚) P77 P78

■T字脚タイプ P80



87AEAJ-MDB4



87AFAG-MDB4

単柱脚 コンセントなし 角形
天板固定 (アジャスター) 720H
600×750 **87ABAD-MDB4** ¥79,800
750×750 **87ABAE-MDB4** ¥82,500
天板フラップ (キャスター) 720H
900×900 **87AEAJ-MDB4** ¥110,500

T字脚 コンセントなし 短形
天板固定 (アジャスター) 720H
1200×750 **87AFAG-MDB4** ¥91,300
1500×750 **87AFAG-MDB4** ¥99,700
1800×900 **87AFAM-MDB4** ¥100,920

組合せカラー (MDB4)



天板: **MX61*** (ブライスウッドライト) 本体: **ZC03** (ネオホワイト)

※:

共通仕様: 天板/表面材:メラミン化粧板 緑材:樹脂成型品 (ABS) 天板厚:27mm フレーム/スチール焼付塗装 支柱/スチールパイプ焼付塗装 (単柱脚/T字脚) 脚/アルミ成型品焼付塗装 (単柱脚/T字脚)



キャスター

スイッチを踏むと、LOCK、FREEが行えるストッパー機能付き。対角のキャスター部と連動し、2箇所でストッパーが接地して床を抑える形で固定します。アジャスター機能はありません。



ネスティング(フラップタイプ)

天板は、レバー操作ひとつで簡単に跳ね上げ可能。段違いの脚デザインにより、ネスティングが可能です。

P79



T字脚(台形) コンセントなし
天板フラップ (キャスター) 720H
1500×662 **87AHLG-MDB4** ¥178,200

ミーティング・カフェテーブル

FLAPTOR [フラプター] level 2 Indoor Advantage Gold GW+ WELL PLUS

2025年総合カタログ P503

コストパフォーマンスに優れた平行ネスティングタイプ。

■幕板付 P504



81F1CB-MG99

600D 樹脂幕板タイプ 本体:シルバー
棚板付 **81F1CB-MG99** ¥81,850
1800W×600D×720H
棚板なし **81F1AB-MG99** ¥76,300
1800W×600D×720H
(ネスティングピッチ:120mm)

450D 樹脂幕板タイプ 本体:シルバー
棚板付 **81F1CA-MG99** ¥76,950
1800W×450D×720H
棚板なし **81F1AA-MG99** ¥71,400
1800W×450D×720H
(ネスティングピッチ:120mm)

カラー (天板)



MG99 天板/MG07 (ホワイト) 緑材/G939 (ホワイト)

共通仕様: 天板/表面材:メラミン化粧板 緑材:樹脂成型品 (ABS) 天板厚:26mm 棚/スチールパイプブラック塗装 脚/スチールパイプ塗装仕上げ(シルバー) キャスター/φ50mmウレタンキャスター



アジャスター/キャスターストッパー

キャスター上部つまみにより高さ調整ができます(最大8mm)。また、着席側のキャスターにはストッパーがあり、使用時の安定性も確保できます。



W=天板幅
600D=593+(台数-1)×120mm
400D、450D=473+(台数-1)×120mm

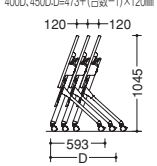

棚板付もラインナップ。ちょっとした書類の収納に便利です。



Runa [ルナ]

level2 Indoor Advantage Gold GW+ WELL PLUS

2025年総合カタログ P441

モノ、コト、ヒトが、動き出す。

スティング
125mm



81S1AY-FSF5

4本脚タイプ(ホワイトシェル・ホワイトフレーム)
背パッドなし・肘なし

81S1AY-FSF1、FSF3、FSF5、FSG2、FSG7 ¥50,300

4本脚タイプ(ブラックシェル・ブラックフレーム)
背パッドなし・肘なし

81S1CK-FSF1、FSF3、FXW1 ¥50,300

4本脚タイプ(ブラックシェル・シルバーフレーム)
背パッドなし・肘なし

81S1CA-FSF1 ¥50,300

共通仕様: 背/ポリプロピレン樹脂
肘/ガラス繊維強化ポリアミド樹脂
座クッション/モールドウレタン 座シェル/ポリプロピレン樹脂
座張地/布: ポリエステル
脚フレーム/スチールパイプ粉体塗装
キャスター/ナイロン双輪キャスターφ50mm



カラー(背パッドなしタイプ)プレーンニット

再生材

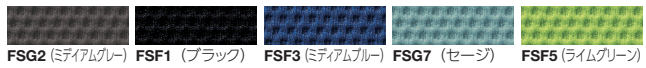

カラー(背パッドなしタイプ)インターロック 再生材



FXW1 (グレー)

kette [ケッテ]

level2 Indoor Advantage Gold

GW+ WELL PLUS

2025年総合カタログ P452

軽量で高密度収納が可能なチェア。

スタッキング
10台
台車にて
33台



プレーンタイプ
背パッドなし・ブラックフレーム

8105XA-G721 ¥14,300
G721 (ブラック)

共通仕様: 脚/スチールパイプφ12.7mm塗装仕上げ
背シェル/座シェル/PP樹脂成型品
脚端/樹脂成型品

ena [エナ] Design : ITO Design

level2 Indoor Advantage Gold

GW+ WELL PLUS

2025年総合カタログ P449

極限までシンプルに。

スタッキング
3台
台車にて
3台



4本脚キャスタータイプ
座パッド付 フレーム:ダークグレー

8124DL-FPE2 ¥49,300
FPE2 (ミディアムグレー)

共通仕様: シェル/樹脂成型品 座パッド/芯材:樹脂成型品
クッション:ウレタンフォーム 張地:ポリエステル
脚フレーム/スチールパイプ塗装仕上げ
キャスター/φ50ウレタン双輪キャスター

カラー(座パッドタイプ) 再生材



FPE2 (ミディアムグレー)

pirouette [ピルエット]

level2 Indoor Advantage Gold

GW+ WELL PLUS

2025年総合カタログ P471

「座る」と「立つ」のいいとこ取り
働く姿勢の新提案。



スイング脚スツール
背パッドなし シェル:ブラック (G721)

L122EA-FSF1 ¥59,600
FSF1 (ブラック)

共通仕様: 座張地/布:ポリエステル
スイング脚タイプ:ベース/ポリプロピレン樹脂

プレーンニット 再生材



FSF1 (ブラック)

Rectline

[レクトライン]



内筒交換

level2

Indoor Advantage Gold



GW+

WELL PLUS

2025年総合カタログ P623

4方向から操作できる革新的なマルチアクセスハンドルを採用。

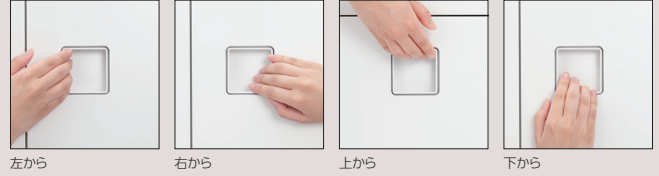

マルチアクセスハンドル

1つの把手で上下左右4方向から操作できるので、使う人のさまざまな状況に対応します。把手が中央に取付けられているため、上置き・下置きどちらにも設置できます。

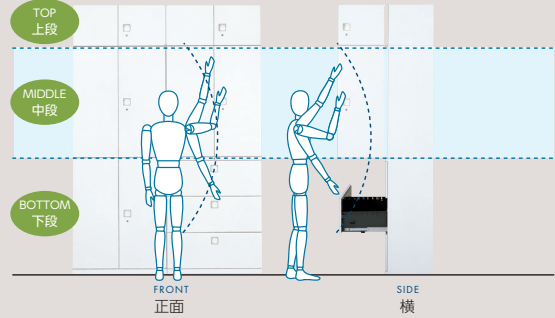

■シリンダー錠



開閉状態が一目でわかる表示付きですので、鍵のかけ忘れを防ぎます。鍵穴の上下を確認する必要のない使い勝手のよい両刃キーです。表示がより大型の後付インジケータユニットをご用意しています。



上置き用

P626



4B30SF-ZA75

両開き書庫

4B30SF-ZA75 ¥49,700
900W×450D×340H
内寸法：857W×418D×286H

4B30ZF-ZA75 ¥50,200
900W×450D×400H
内寸法：857W×418D×346H

上置き・下置き兼用

P627 P628 P629



4B31ZF-ZA75

両開き書庫

4B31ZF-ZA75 ¥60,480
900W×450D×710H 棚板1枚付
内寸法：857W×418D×656H

4B32ZF-ZA75 ¥67,460
900W×450D×900H 棚板2枚付
内寸法：857W×418D×846H

4B33ZF-ZA75 ¥74,460
900W×450D×1050H 棚板2枚付
内寸法：857W×418D×996H

P627 P629 P630



4B43ZL-ZA75

3枚引違い書庫

4B41ZL-ZA75 ¥83,280
900W×450D×710H 棚板1枚付
内寸法：864W×395D×647H

4B42ZL-ZA75 ¥93,960
900W×450D×900H 棚板2枚付
内寸法：864W×395D×837H

4B43ZL-ZA75 ¥99,260
900W×450D×1050H 棚板2枚付
内寸法：864W×395D×987H

P630



4B53ZZ-ZA75

シェルビング

4B53ZZ-ZA75 ¥47,760
900W×450D×1050H 棚板2枚付
内寸法：864W×449D×996H

下置き用

P632



4B03AS-ZA75

クリスタルケース(浅型)

4B03AS-ZA75 ¥197,800
900W×450D×1100H

クリスタルケース(深型)

4B03AD-ZA75 ¥155,300
900W×450D×1100H

クリスタルケース(コンビ)

4B03AC-ZA75 ¥170,400
900W×450D×1100H

P628 P631



4B71ZC-ZA75

ラテラル2段(下置き専用)

4B71ZC-ZA75 ¥111,240
900W×450D×760H
内寸法：823W×403D×319H

ラテラル3段(下置き専用)

4B73ZC-ZA75 ¥145,660
900W×450D×1100H
内寸法：823W×403D×319H

P633 P634



4B88ZF-ZA75

両開き書庫

4B37ZF-ZA75 ¥110,520
900W×450D×1810H
内寸法：857W×418D×1706H
棚板4枚付・ベース付

4B88ZF-ZA75 ¥129,700

900W×450D×2100H
内寸法：857W×418D×2011H
棚板5枚付

P634



4B58ZZ-ZA75

シェルビング

4B58ZZ-ZA75 ¥92,800
900W×450D×2100H
内寸法：864W×449D×2011H
棚板5枚付

P634



4B27WF-ZA75

ワードローブ

4B27WF-ZA75 ¥107,780
900W×450D×1810H
内寸法：857W×418D×1706H
ハンガーパイプ付棚板・棚板1枚付

4B78WF-ZA75 ¥121,780

900W×450D×2100H
内寸法：857W×418D×2011H
ハンガーパイプ付棚板・棚板1枚付

P634



4B27VF-ZA75

ワードローブ(オープンタイプ)

4B27VF-ZA75 ¥90,480
900W×450D×1810H
内寸法：864W×449D×1706H

★印の付いているものを下置きとして使用する場合は別途ベースが必要です。

■ダイヤル錠



鍵管理の手間を省くことができるダイヤル錠。ワンタイム方式と連続方式の切り替えが可能です。暗証番号検索キー(有料)もご用意していますので、担当者にお問い合わせください。



上置き用

P629



4B33ZH-ZA75
両開き書庫(ダイヤル錠・上置き用)
4B33ZH-ZA75* ¥93,060
棚板2枚付
900W×450D×1050H
内寸法:864W×411D×996H

下置き用

P629



4B33ZG-ZA75
両開き書庫(ダイヤル錠・下置き用)
4B33ZG-ZA75* ¥93,060
棚板2枚付
900W×450D×1050H
内寸法:864W×411D×996H

下置き用

P631



4B73FY-ZA75
ラテラル3段(個別ダイヤル錠)
4B73FY-ZA75 ¥210,460
900W×450D×1100H
内寸法:823W×396D×313H

■天板 P642

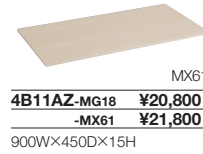

MX61
4B11AZ-MG18 ¥20,800
-MX61 ¥21,800
900W×450D×15H

■シングルベース P640



4B92ZZ-ZA75 ¥15,100
900W×450D×50H
※1: 手配上の注意
※2: 床固定金具は別売です。

本体カラー

ZA75
(ネオホワイト)

天板カラー

MG18 ※1
(ホワイト)

MX61 ※2
(ブライスウッドライト)

※1: 手配 (MG07)
※2: 手配 (MX51)

★印の付いているものを下置きとして使用する場合は別途ベースが必要です。

■頭つなぎ材(共通オプション) P641

壁面固定できない場合でも
収納同士をつなぐことで、地震時転倒しづらくなります。

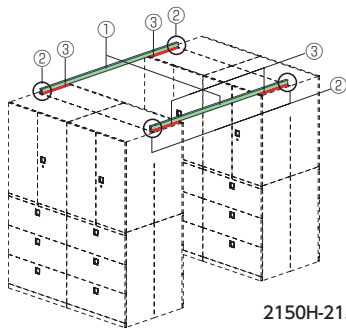

2150H-2150H連結の場合、①～③を使用します。

①頭つなぎ材 2100L
4B091Y-ZA75 ¥16,200
収納3連で頭つなぎ材2本
収納4連で頭つなぎ材3本
収納5連で頭つなぎ材4本

②頭つなぎキャップ
4B092Y-GB39 ¥1,560
2コ入り。連結した「頭つなぎ材」の最後の
端のみ取付けてエンドを塞ぐものです。

③プレートセット
4B093Y-ZA75 ¥10,100
6枚入り。2150Hの収納庫の頭つなぎ用。
1連結部につき(収納上部2枚、収納内部1枚)
3枚使用。



Pixline [ピクスライン] 施工 level2 Indoor Advantage Gold GW+ WELL PLUS

2025年総合カタログ P653

多人数から大容量まで選べるシンプル&スタンダード。

■可動棚タイプ(2列タイプ)・扉裏ポストあり

庫内

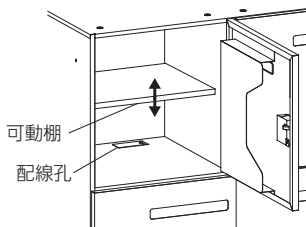

上置き・下置き兼用

P665



4Z42HR-ZA75
4人用(2列2段)
ダイヤル錠・コンセントなし
4Z42HR-ZA75* ¥157,700
900W×450D×1050H
内寸法:414W×414D×499H

下置き用

P666



4Z425R-ZA75
6人用(2列3段)
ダイヤル錠・コンセントなし
4Z425R-ZA75 ¥251,200
900W×450D×1810H
内寸法:414W×414D×569H

P666



4Z426R-ZA75
8人用(2列4段)
ダイヤル錠・コンセントなし
4Z426R-ZA75 ¥309,200
900W×450D×1810H
内寸法:414W×414D×417H

■名刺ケース(マグネット固定)

P672



4B981Y-G975 ¥9,190
10個入り
4B984Y-G975 ¥940
1個入り
G975(ネオホワイト)

■シングルベース(60H)

P672



4Z92ZZ-ZA75 ¥15,500
900W×450D×60H
※スマートキータイプは
別のベースが必要です。

本体カラー

ZA75
(ネオホワイト)

★印の付いているものは別途、天板とベースが必要です。

納入日におけるご協力をお願い 3月の各週末及び下旬は特に混雑が予想されます。早めの納期設定にご協力をお願いいたします。

FZ-Wタイプ

内筒交換 Indoor Advantage Gold GW+ WELL PLUS

2025年総合カタログ P707

幅広い用途や人数に対応できるオフィスロッカーのスタンダード。

■1人用ロッカー P707



4551FA-Z13

シリンダー錠

4551FA-ZA75 ¥59,400

450W×515D×1790H
内寸法: 382W×450D×1670H

ダイヤル錠

45D1FE-ZA75 ¥80,100

450W×515D×1790H
内寸法: 382W×450D×1670H

■3人用ロッカー P707



4553FZ-ZA75

シリンダー錠

4553FZ-ZA75 ¥92,000

900W×515D×1790H
内寸法: 264W×450D×1670H

ダイヤル錠

45D3FE-ZA75 ¥122,900

450W×515D×1790H
内寸法: 264W×450D×1670H

■4人用ロッカー P707



4554FZ-Z13

シリンダー錠

4554FZ-ZA75 ¥105,100

900W×515D×1790H
内寸法: 193W×450D×1670H

ダイヤル錠

45D4FE-ZA75 ¥145,900

900W×515D×1790H
内寸法: 193W×450D×1670H

本体カラー

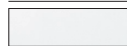

ZA75
(ネオホワイト)

共通仕様: アジャスターなし、連結ビスなし

■付属品 P708



鏡
(ネクタイ掛け・小物受一体型)
ネクタイ掛最大積載質量
/0.5kg



ネームプレート
紙サイズ19×53mm



フック
最大積載質量/0.5kg
(等分布荷重)



傘立て



傘受



ハンガー付網棚
上棚:最大積載質量/5kg
(等分布荷重)
ハンガー受け:最大積載質量
/10kg(等分布荷重)



網棚
最大積載質量/5kg
(等分布荷重)

ラック・移動棚

63型軽量棚

施工 Indoor Advantage Gold GW+ WELL PLUS

2025年総合カタログ P691

棚板1段あたり150kgの軽量棚。独立構造でレイアウト変更が容易。

■A型 オープン棚 P692



63Y6AB-ZA75

オープン棚 2100H・450D 天地6段

900W	63Y6AB-ZA75	¥56,190
1200W	63Y6AM-ZA75	¥70,410
1500W	63Y6AY-ZA75	¥91,170
1800W	63Y6AP-ZA75	¥98,430

本体カラー



ZA75
(ネオホワイト)

共通仕様: 棚本体/スチール塗装仕上げ、棚板ブラケット/スチールめっき仕上げ

■最大積載質量 ※最大積載質量は等分布荷重です。

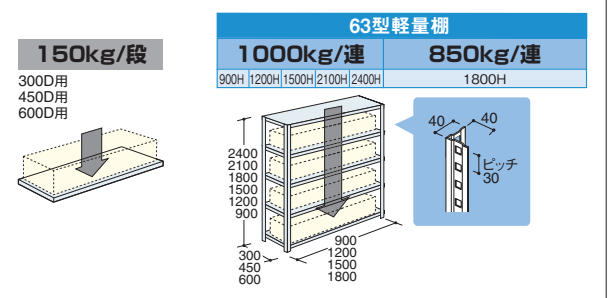

■連結金具セット P693

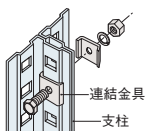

63115Y-T03 ¥1,170

※6セット入、ボルト付

■床・壁固定金具 P693

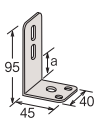

63301P-T03 ¥3,420

※4個入、ボルトセット、アンカーボルト4本(M8×50L)付

a: 壁面とラックの隙間寸法23~37mm および48~62mm

■頭つなぎ材 P693

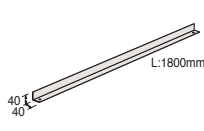

63801P-ZA75 ¥5,540

※通路幅1700mmまで
※現地穴あけ加工及び長さカットが必要。

■頭つなぎ金具 P693

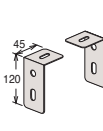

63300P-ZA75 ¥2,160

※2個入、ボルトセット付

GRACE LINE [グレースライン]

施工 **Indoor Advantage Gold** **GW+** **WELL PLUS** (オプションは除く)

2025年総合カタログ P777

幅広い品揃えでエグゼクティブにも様々な働き方を。

■エグゼクティブデスク P777



両袖机 1800W

DX06TZ-MX63 ¥351,620

1800W×800D×720H
オールロック錠、大型ペントレー、配線機能、ラッチ付

■ワゴン P778



3段ワゴン

DX06CG-MX63 ¥117,000

406W×595D×610H
オールロック錠、ラッチ、キャスター付



■収納 P778



ガラス書棚(下段:木扉)

DX06BZ-MBV3 ¥378,300

900W×450D×1800H
上段 鍵、ラッチ付



ワードローブ

DX06AY-MBV3 ¥208,700

600W×450D×1800H
鍵、鏡、スライドハンガー、ネクタイ掛け



クレデンザ(木扉タイプ)

DX06CY-MX63 ¥229,800

1800W×450D×720H

デスク、ワゴン、ロータイプ収納カラー メラミン

MX63

樹脂(メラミン)

(ブライスウッドダーク) ※**樹脂(メラミン)**はデスク天板のみ

収納カラー 強化紙

MBV3

(ブライスウッドダーク)

共通仕様: 天板/表面材:メラミン化粧板
縁材:樹脂成型品 本体・扉/表面材:強化紙

手配上の注意 天然木を使用していますので、掲載商品とは木目模様および色が多少異なる場合があります。ご了承ください。

手配上の注意 1800Hの収納は付属の転倒防止金具を用いて床面もしくは壁面に固定してください。

応接会議テーブル・チェア

8346W **GW**

2025年総合カタログ P808

スタンダードな応接会議シリーズ。

■応接会議チェア P808

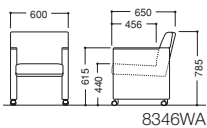

ダークブラウン肘

8346WA-P891 ¥147,800

600W×650D×440SH・785H



共通仕様: ビニールレザー張り 肘木:無垢材ウレタン塗装 キャスター付 肘高:615mm

手配上の注意 8346Wは、天然木を使用していますので、掲載商品とは木目模様および色が多少異なる場合があります。ご了承ください。

カラー **樹脂**
(耐アルコール性、耐次亜塩素酸ナトリウム)



P891
(ブラック)

カラー(肘木)



ダークブラウン

肘木の下部にはアクセントとして、メタリックのラインが入っています。

プランターボックス

level2 Indoor Advantage Gold GW+ WELL PLUS

2025年総合カタログ P731



直線プランター・
コンセントなしタイプ

MC83NA-MBV1 ¥170,800
必要グリーン数量：8個
1800W×300D×1000H

MC83NB-MBV1 ¥169,900
必要グリーン数量：7個
1600W×300D×1000H



転倒防止脚端(2個入)
300D壁前用
MC831A-Z25 ¥22,800

300D島置き用
MC831B-Z25 ¥22,800

本体カラー

MBV1
(ブライスウッドライト)

手配上の注意 ・300Dプランターボックスを島置きや壁前置きする場合は、転倒防止脚端を手配いただくか、床や壁への固定をしてください。
・転倒防止脚端は、2個入なので、1つのプランターボックスにつき、1セット手配してください。

手配上の注意

- ・中棚は高さ調節できません。
- ・植栽は付属しておりません。インセットグリーン 小鉢タイプAまたは小箱タイプ(P729)を必要グリーン数量分別途手配ください。
- ・標準品は全てフェイクグリーンのみ想定し、防水対策がされていません。生木使用をご希望の場合は、特注にて対応いたします。

インセットグリーン

WELL PLUS

2025年総合カタログ P729



小鉢タイプA
アイビー斑入り

L999AA-GH70 ¥17,500
150φ×350H



小鉢タイプA
アイビー

L999AB-GH70 ¥17,500
150φ×350H



小箱タイプ
Aタイプ

MPG1CA-GH78 ¥27,200

手配上の注意
必ずプランターボックスと併用ください。製品の特性上、ボリュームや葉振りに個体差が生じます。葉の種類は状況により予告なく変更になる場合がございます。

手配上の注意 ・製品の特性上、ボリュームや葉振りに個体差が生じます。・光沢感のある鉢です。
共通仕様：プランターカラー/GH70(ホワイト) 鉢サイズ:150φ×160H

共通仕様：ベース部(箱) サイズ155W×155D×150H

モバイルバック

2025年総合カタログ P673



A4クローズタイプ
DD79YA-FJE6 ¥10,040
外寸法/360W×110D×260H
内寸法/346W×97D×254H
約0.7kg



A4オープンタイプ
DD79YB-FJE6 ¥7,800
外寸法/360W×115D×210H
内寸法/346W×100D×208H
約0.4kg

カラー

FJE6
(ダークグレー)

共通仕様：フェルト(ポリエステル)

ホワイトボード

GW

2025年総合カタログ P756

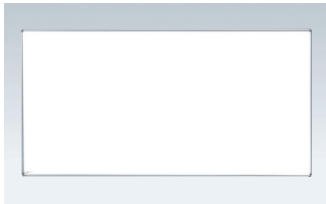

壁面ボード
アルミ枠・アルミ粉受け

4380HA-H01 ¥78,200
1800W×78D×913H
50mm角暗線入



共通仕様：
H01(アルミホーローホワイトボード) マーカー黒・赤・青各1本(93A53M-YA88)、小型イレーザー1個(4W95AU-G371) アルミ粉受けの幅はボードの幅と同じ 樹脂粉受けは下端部の任意の位置に取付可

手配上の注意 壁面固定用の取付ビスは別途手配が必要です。



スタンドボード
回転タイプ 両面ホワイトボード

4380KR-ZA75 ¥153,100
1890W×600D×1800H
ボードサイズ/1800W×909H



1点で固定しているため、ワンタッチで簡単にロックを解除できます。

共通仕様：
ボード表面材:アルミホーローホワイトボード、枠材/アルミアルマイト仕上 脚/スチール塗装仕上 粉受けアルミ塗装仕上 キャスター付(後輪ストッパー付) マーカー/黒・赤・青各1本(93A53M-YA88)、イレーザー(回転タイプ)/フェルトイレーザー1個(93A59Z-Y919)

ZA75
(ホワイト)

コートハンガー

GW

2025年総合カタログ P833



4327ZZ-z721 ¥31,300
450φ×1800H
スチール塗装仕上

手配上の注意

コートハンガーにハンガーは付属しておりません。別途ご手配ください。



L956BB-z637 ¥69,600
900W×530D×1700H
15人用

共通仕様：本体/楕円パイプ焼付塗装 スキップシルバー色仕上 ハンガーパイプ/ステンレスミラー仕上 キャスター付(前輪ストッパー付)

傘立て

GW

2025年総合カタログ P837



L948CB-s010 ¥60,000
750W×300D×495H
収納本数/40本

共通仕様：本体/ステンレスクラッド管 ミラー仕上 受皿/樹脂成型品(ABS) アジャスター付

グリーン購入法マーク

level LEVEL®認証マーク

Indoor Advantage Gold インドアアドバンテージ認証マーク

WELL PLUS WELL PLUS®マーク WELL認証取得に貢献できる製品

GW GW+ グリーンウェブマーク オカムラ独自の基準による環境配慮が準じた製品

●グリーン購入法の判断基準に適合している製品は
製品コードを緑色で表示
1234BC-FT□□

●消費税について
製品の表示価格は、本体価格です。
別途消費税を申し受けます。

常備在庫品以外の製品情報は
こちらでご覧いただけます。



OKAMURA
株式会社オカムラ

ホームページアドレス
<https://www.okamura.co.jp/>

お問い合わせ・ご相談は
お客様相談室へ

フリーダイヤル **0120-81-9060**
受付時間 9:00~17:00(土・日・祝日を除く)